



Cocoon[®] / Cocoon[®] Spray

User's manual • Manuel d'utilisation
Bedienungsanleitung • Manuale d'uso • Handleiding voor de gebruiker

| | |
|------------|----|
| ENGLISH | 4 |
| FRANÇAIS | 14 |
| DEUTSCH | 24 |
| ITALIANO | 34 |
| NEDERLANDS | 44 |

ENGLISH

C O N T E N T S

I - PRESENTATION AND INSTALLATION

| | |
|-----------------------|-----|
| Presentation | 6 |
| Technical description | 6-7 |
| Installation and use | 7-8 |

II - MAINTENANCE AND STERILIZATION

| | |
|---------------------------------|-------|
| Suprasson handpiece maintenance | 8-9 |
| Tip #1 maintenance | 9 |
| Micromotor maintenance | 9 |
| Unit maintenance | 10 |
| Fuse replacement | 10 |
| Trouble shooting | 11-12 |

III - LIABILITY 13

IV - SYMBOLS 13

I - PRESENTATION AND INSTALLATION

1. 1 PRESENTATION

COCOON and COCOON SPRAY are devices specially adapted for the veterinary practice. It includes a micromotor and a multi-function ultrasound generator.

Device are equipped with :

- 1 green flexible tube (2 m length) for connection to a water source, fitted with an impurity filter.
- 1 detachable mains cord + earth (2 m length).
- 1 single disconnectable pedal
- 1 AV40 micro motor
- 1 sterilisable ultrasonic handpiece
- 1 tip #1
- 1 handpiece support (Fig. 1-9)
- 1 micromotor support (Fig. 1-8)
- 1 water pump (available on option)

1. 2 TECHNICAL DESCRIPTION

a) Front panel (Fig. 1)

- ON/OFF switch (I/O) (Fig. 1-1).
- Power adjustment (Fig. 1-2).
- Range selection (motor/endo/scaling) (Fig. 1-3).
- Spray adjustment (Fig. 1-4).
- Motor rotation reversal button (Fig. 1-5)
- Ultrasonic handpiece cord (Fig. 1-6)
- Micro-motor cord (Fig. 1-7)

b) Rear panel (Fig. 2)

- Pedal power socket (Fig. 2-1).
- Mains socket (Fig. 2-2).
- Fuses housing (Fig. 2-3).
- Flexible hose for connection to a water source (Fig. 2-4).

c) Technical Data

Power supply : 230 VAC, 50/60 Hz

Class I equipment, BF Type

Fuses : 2 x 0.5 AT

Vibration frequency : 27 to 32 KHz

Water pressure : 1 to 5 bar (14.5 to 72.5 PSI)

Water filter : about 60 µm

Motor : 40000 rpm

Overall dimensions :

Depth : 180 mm Width : 230 mm

Height : 100 mm Weight : 3 Kg

Manufactured in accordance with Directive 89/336/EEC on electromagnetic compatibility.

1. 3 INSTALLATION AND USE

a) Recommendations

Before the unit is used for the first time, connect the accessories and operate the spray for a few minutes to rinse the water circuits inside the instrument.

b) Connections

Rear panel of COCOON / COCOON SPRAY :

Connect :

- The green water inlet tube (Fig. 2-4) to the water supply source or to the pump (depending on option).
- The mains power cable must be plugged into its socket (Fig. 2.2) and to a socket connected to earth (according to country).

c) Commissioning and use

Motor support installation

Observe correct direction of assembly of the micromotor support; if reversed, there is a risk of breakage (Fig. 3).

Suprasson handpiece connection

Connect the handpiece by plugging it into the cable socket.

Do not rotate.

Tip mounting

The Suprasson handpiece is a high technology instrument requiring precautions for use. The tip must be screwed and moderately tightened by means of the corresponding wrench.

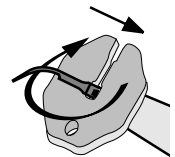

CAUTION : Correct tip vibration requires perfect tightening without overtorquing beyond the thrust point. Remove the tip after each procedure to avoid self-jamming.

Scaling with Tip #1

Interdental treatment (Fig. 4A)

Tooth neck and subgingival treatment (Fig. 4B)

Tangential application

- Do not apply the tip extremity directly onto the tooth.
- Apply the tip firmly without pressure.
- The Suprasson handpiece reciprocates slowly and evenly.

Suprasson COCOON / COCOON SPRAY adjustment

Average values for indication only

Tip #1

Min. power : 1

Max. power : 10

Micromotor connection

Connecting the micromotor to its lead is done by simply screwing it in.

The two red reference marks must be lined up.

COCOON SPRAY

Attach the tube delivered with the contra-angle to the small L-shaped outlet connector on the micromotor (1).

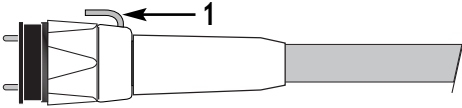

Spray adjustment is achieved via the front panel (Fig. 1-4).

In the case of prophylaxis contra-angle utilisation, close the front spray valve in order to stop the flow of irrigation.

On the front panel there is a three position button (Fig. 1-5) for reversal of the motor rotation :

Left selector : clockwise rotation

Right selector : anti-clockwise rotation

Centre selector : no rotation

II - MAINTENANCE AND STERILISATION

The following maintenance and/or sterilization instructions must be performed prior to any initial use of the handpiece or of the tip provided with the instrument.

2. 1 SUPRASSON HANDPIECE MAINTENANCE

a) **Maintenance of the Suprasson handpiece** (Fig. 5)

Handpiece body must be cleaned and disinfected (e.g. with alcohol : 96% V/V ethanol or dental disinfecting towelettes). The threaded cavity can be cleaned by means of a cotton swab soaked in alcohol. The handpiece must not be cleaned in an ultrasonic bath.

Caution : DO NOT disconnect the handpiece while the instrument is powered and the control pedal is activated.

b) **Sterilization of the Suprasson handpiece**

Sterilization conditions and cycles according to equipment:

Equipment : autoclave

Wet heat sterilization:

134°C under 2 bar (200 kPa) for 20 min.

- Detach the handpiece from its connecting cord and remove the tip.
- Wrap the handpiece in a sterilizable cloth or pouch, as required.
- Remove the handpiece from the autoclave as soon as sterilization is complete.
- Carefully dry the electrical contacts of the handpiece and cable connector before connecting them.

Caution :

- Prior to sterilization, use compressed air to remove any irrigation fluid left in the Suprasson handpiece.
- Always sterilize the Suprasson handpiece without the tip installed.
- Because of use and successive sterilization procedures, check the Suprasson handpiece for any sign of external damage before you use it.
- The handpiece has an irrigation circuit gasket ring in its rear part (1.15 x1) accessible and visible thanks to a groove in the rear casing. As a result, the gasket ring can be easily replaced if it is damaged or excessively worn. Have it replaced or replace it yourself (Ref.: F12304: 3 water circuit gasket rings; F00070: ring fitting tool). With subsequent disconnections/re-connections and/or sterilisations, this gasket ring should be lubricated with dental instrument grease in order to prolong its efficiency and prevent internal leaks.

2. 2 TIP #1 MAINTENANT

a) When is a scaling tip worn out ?

The shape and mass of the tip are determining characteristics for achieving maximum ultrasonic generator efficiency. Both characteristics should be monitored in order to maintain the best possible performance of the unit.

Therefore, it is strongly advised not to alter the structure of a #1 tip by filing or bending.

Similarly, the ageing of tips simply due to normal wear results in a change in their characteristics.

Tips damaged as a consequence of wear or accidental impacts (fall, etc.) must be systematically replaced.

b) Sterilization of #1 tip

All tips must be cleaned by using a cotton swab soaked in alcohol or towelettes or by immersion in an ultrasonic bath.

Tips can be sterilized by any conventional thermal method.

Sterilization conditions and cycles according to equipment :

Equipment: autoclave

Wet heat sterilization :

134°C under 2 bar (200 kPa) for 20 min.

When sterilizing handpiece and #1 tip, avoid any contact between metallic parts of a different nature as this would create electrolytic couples liable to result in localized deterioration. To avoid this phenomenon, wrap the items in.

2. 3 MICRO-MOTOR MAINTENANCE

Cleaning and disinfecting

Caution : Do not disconnect the micro-motor while the device is switched on and the control pedal is engaged.

The micro-motor body must be cleaned and disinfected (e.g. with alcohol: 96% V/V ethanol and/or dental disinfecting towelettes) without immersion.

The micro-motor and its connecting cable must never be immersed in a solvent or in an ultrasonic cleaning bath.

2. 4 UNIT MAINTENANCE

The COCOON / COCOON SPRAY case and the Suprasson handpiece cord and micromotor cord can be cleaned and disinfected with alcohol and/or disinfecting towelettes as used in dental practice (Fig. 6).

2. 5 FUSE REPLACEMENT

- Unplug the mains cord from the power outlet (Fig. 7-1).
- Insert a screwdriver end into the slot under the three male pins of the mains socket (Fig. 7-3).
- Pull out and check the defective fuse(s).
- Replace the defective fuses as required with fuses of the same type and rating (see page 7).
- Push the fuse holder back into its housing (Fig. 7-2).

2. 6 TROUBLESHOOTING

| FAULT | POSSIBLE CAUSE | REMEDY |
|--|---|---|
| No operation | <ul style="list-style-type: none"> • Wrong mains cord connection • Blown fuse • Presence of fluid or moisture between handpiece and cord | <ul style="list-style-type: none"> • Check mains outlet • Return to customer service • Dry any moisture, especially on electrical contacts |
| No spray | <ul style="list-style-type: none"> • Wrong water tube connection • No water pressure • Clogged filter or defective solenoid valve | <ul style="list-style-type: none"> • Check water supply • Check pressure • Clean or replace filter • Return to customer service |
| No water at tip but vibration present | <ul style="list-style-type: none"> • Blocked tip • Incorrect spray adjustment | <ul style="list-style-type: none"> • Remove obstruction • Adjust spray |
| Insufficient power Low vibration | <ul style="list-style-type: none"> • Worn or deformed tip • Incorrect use: wrong angle of application or inadequate pressure on tooth • Presence of fluid or moisture between handpiece and cord | <ul style="list-style-type: none"> • Replace tip • See tip utilization method • Wipe electrical contacts dry |
| No ultrasonic output | <ul style="list-style-type: none"> • Incorrect tip tightening • Defective connector contact • Cut wire in handpiece cord | <ul style="list-style-type: none"> • Tighten with wrench • Clean cord contacts • Return to customer service for cord replacement |
| Water leak between handpiece and cord or at front/back junction of handpiece | <ul style="list-style-type: none"> • Worn sealing gasket (1.15 x 1) in handpiece | <ul style="list-style-type: none"> • Replace seal |

| FAULT | POSSIBLE CAUSE | REMEDY |
|---|---|--|
| Motor will not run after the pedal has been activated | <ul style="list-style-type: none"> • Wrong pedal cable connection • Motor rotation reversal button in central position • Wrong motor cable connection • Motor cable jack loose on cable connector • Cable connector contact blades too flattened • Control box malfunction • Cut cable • Defective pedal • Motor failure | <ul style="list-style-type: none"> • Plug in pedal cable jack correctly • Turn it to desired position • Plug in motor cable jack correctly • Tighten motor cable jack • Slightly raise the 2 blades by means of a screwdriver • Return to SATELEC Customer Service • Change cable • Change pedal • Change motor |
| No water output at contra-angle | <ul style="list-style-type: none"> • Water tube incorrectly connected • Insufficient water pressure • Blocked filter of faulty electrovanne • Contra-angle blocked • Micromotor water outlet connector blocked | <ul style="list-style-type: none"> • Check water input • Check pressure • Clean or change filter • Return to SATELEC Customer Service • Remove obstruction • Remove obstruction |
| The luminous switch does not light up | <ul style="list-style-type: none"> • Fuses blown | <ul style="list-style-type: none"> • Replace fuses |
| Rotation direction does not match selection | <ul style="list-style-type: none"> • Incorrect micromotor connection | <ul style="list-style-type: none"> • Check micromotor for correct assembly onto connecting cable (red mark) |

III - LIABILITY



The manufacturer's liability shall not be pledged in the following cases:

- Failure to respect the manufacturer's instructions for installation (water pressure, mains voltage).
- Maintenance or repair by persons not authorized by the manufacturer.
- Use on an electrical installation that does not comply with the regulations in force
- Other uses as those specified in this Manual.
- The manufacturer reserves the right to modify the device and/or the instruction manual without prior notice.

IV - SYMBOLS

APPAREIL DE PROPHYLAXIE
PROPHYLAXIS UNIT

COCOON

| | | | | |
|-------------------------|----------------------|----------------------------------|---|---|
| Secteur | Mains | 230 V | 50/60 Hz | <input type="checkbox"/> V~ |
| Puissance absorbée | Input Power | 80 VA | | |
| Appareil de Classe | Class Equipment | I |  |  |
| Service | Operation | Intermittent | | |
| Pression d'entrée d'eau | Input water pressure | 1 à 5 bars / 14.5 to 72.5 p.s.i. | | |

S/N°

Made in France by
SATELEC
Z.I. du Phare 33708 MERIGNAC FRANCE

APPAREIL DE PROPHYLAXIE
PROPHYLAXIS UNIT

COCOON SPRAY

| | | | |
|-----------------------|---------------------|----------------------------------|---|
| Secteur | Mains | 50/60Hz | <input checked="" type="checkbox"/> 230 V~ |
| Puissance absorbée | Input power | 80VA | |
| Appareil classe | Class equipment | I | <input type="checkbox"/> |
| Service | Operation | Intermittent |  |
| Pression entrée d'eau | Input water pressur | 1 à 5 bars / 14.5 to 72.5 p.s.i. | |

S/N°

Made in France by
SATELEC
Z.I. du phare 33708 MERIGNAC FRANCE

 Alternating current

 BF Type

 Caution, refer to accompanying documents

FRANÇAIS

S O M M A I R E

| | |
|---|-------|
| I - PRESENTATION ET INSTALLATION | |
| Présentation | 16 |
| Description technique | 16-17 |
| Installation et utilisation | 17-18 |
| II - ENTRETIEN ET STERILISATION | |
| Entretien de la pièce à main | 18-19 |
| Entretien de l'insert n° 1 | 19 |
| Entretien du micro-moteur | 19 |
| Entretien de l'appareil | 20 |
| Remplacement des fusibles | 20 |
| Anomalies de fonctionnement | 21-22 |
| III - RESPONSABILITÉ | 23 |
| IV - SYMBOLES | 23 |

I - PRESENTATION ET INSTALLATION

1. 1 PRESENTATION

COCOON et COCOON SPRAY sont des appareils spécialement adaptés à la clinique vétérinaire. Ils comprennent un micro-moteur et un générateur à ultrasons multi-fonctions.

Appareils fournis avec :

- 1 tuyau souple vert (2 mètres) pour liaison au réseau d'eau, équipé de son filtre à particules.
- 1 cordon secteur amovible + terre (2 mètres).
- 1 pédale simple déconnectable
- 1 micro moteur AV40
- 1 pièce à main ultrasonique stérilisable
- 1 insert n°1
- 1 support de pièce à main (Fig. 1-9)
- 1 support micro moteur (Fig. 1-8)
- 1 pompe à eau (à commander en option)

1. 2 DESCRIPTION TECHNIQUE

a) Face avant (Fig. 1)

- Interrupteur Marche/Arrêt (I/O) (Fig. 1-1).
- Réglage de puissance (Fig. 1-2).
- Sélection gamme (moteur/endo/détartrage) (Fig. 1-3).
- Réglage du spray (Fig. 1-4).
- Bouton inversion rotation moteur (Fig. 1-5)
- Cordon pièce à main ultrasonique (Fig. 1-6)
- Cordon micro-moteur (Fig. 1-7)

b) Face arrière (Fig. 2)

- Prise pédale (Fig. 2-1).
- Embase secteur (Fig. 2-2).
- Logement fusibles (Fig. 2-3).
- Tuyau souple pour liaison au réseau d'eau (Fig. 2-4).

c) Caractéristiques techniques

Alimentation : 230 VAC - 50/60 Hz

Équipement de Classe I, type BF

Fusibles : 2 x 0,5 AT

Fréquence des vibrations : 27 à 32 KHz

Pression d'entrée d'eau : 1 à 5 bars (14,5 à 72,5 PSI)

Filtre à eau : de l'ordre de 60 µm

Moteur : 40000 trs/mn

Dimensions hors tout :

Profondeur : 180 mm

Largeur : 230 mm

Hauteur : 100 mm

Poids : 3 Kg

Fabriqué en conformité avec la Directive 89/336/CEE relative à la compatibilité électromagnétique.

1. 3 INSTALLATION ET UTILISATION

a) Recommandations

Avant la première utilisation du boîtier, il est recommandé de brancher les accessoires et de faire fonctionner le spray quelques minutes pour rincer le circuit d'eau intérieur de l'appareil.

b) Raccordement

Face arrière du COCOON / COCOON SPRAY:

Raccorder :

- Le tuyau souple vert (Fig. 2-4) au réseau d'alimentation en eau ou à la pompe à eau (selon version).
- Le cordon secteur doit être connecté à son embase (Fig. 2-2) et à une prise de courant reliée à la terre (selon pays).

c) Mise en service et utilisation

Montage du support moteur

Bien respecter le sens de montage du support micro-moteur, une inversion risquerait de casser le support (Fig. 3).

Raccordement de la Pièce à Main Suprasson

Le raccordement de la pièce à main sur la douille du cordon s'effectue par simple enfichage.

Ne pas effectuer de mouvement de rotation.

Montage des inserts

La pièce à main Suprasson est un instrument de haute technologie qui demande des précautions d'utilisation. Les inserts doivent être vissés et serrés modérément avec leur clé.

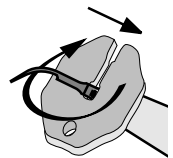

ATTENTION : La vibration correcte d'un insert implique un serrage parfait qui ne doit pas être forcé au-delà de son point de butée. Pour éviter son auto-blocage, l'insert doit être démonté après chaque utilisation.

Détartrage avec l'insert N° 1

Traitement du joint interdentaire (Fig. 4A)

Traitement du collet et sous-gingival (Fig. 4B)

Application tangentielle

- Ne pas appliquer la pointe directement sur la dent.
- L'insert est appliqué de manière franche sans pression.
- La Pièce à Main Suprasson est animée d'un mouvement de va-et-vient lent et régulier.

Réglage du COCOON / COCOON SPRAY

Valeur moyenne donnée à titre indicatif.

Insert n° 1

Puissance mini : 1

Puissance maxi : 10

Raccordement du micro-moteur

Le raccordement du micro-moteur sur son connecteur cordon s'effectue par simple vissage. Les 2 repères rouges doivent être en vis à vis.

COCOON SPRAY

Raccorder le tuyau livré avec le contre-angle au petit tube du connecteur cordon du micro moteur (1).

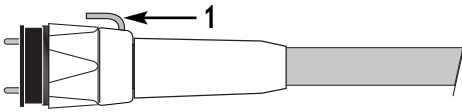

Le réglage du spray s'effectue en face avant (Fig. 1-4).

En cas d'utilisation d'un contre-angle de prophylaxie, fermer le robinet de spray en face avant pour stopper le flux d'irrigation.

La face avant possède un bouton 3 positions (Fig. 1-5) pour inversion du sens de rotation moteur :

Sélecteur à gauche : sens de rotation horaire

Sélecteur à droite : sens de rotation anti-horaire

Sélecteur au centre : pas de rotation

II - MAINTENANCE ET STERILISATION

Les consignes d'entretien et/ou de stérilisation qui suivent doivent être opérées avant toute première utilisation de la pièce à main ou de l'insert livré avec l'appareil.

2. 1 ENTRETIEN DE LA PIÈCE À MAIN SUPRASSON

a) Entretien de la Pièce à Main Suprasson (Fig. 5)

Le corps de la pièce à main doit être nettoyé et désinfecté (ex : alcool : éthanol 96° v/v et/ou lingettes désinfectantes). La cavité du pas de vis peut être nettoyée au moyen d'un coton tige imbibé d'alcool. Ne pas effectuer le nettoyage de la pièce à main dans une cuve à ultrasons.

Attention : Ne pas déconnecter la Pièce à Main lorsque l'appareil est sous tension et la pédale appuyée.

b) Stérilisation de la Pièce à Main Suprasson

Conditions et cycles de stérilisation selon matériel :

Matériel : autoclave

Stérilisation sous chaleur humide :

134° C sous 2 bars (200 KPa) pendant 20 mn

- Déconnecter la pièce à main du cordon et démonter l'insert
- Placer la pièce à main dans un tissu ou un sachet stérilisable, si nécessaire.
- Sortir la pièce à main de l'autoclave dès la fin de la stérilisation.
- Bien sécher les contacts électriques de la pièce à main et du connecteur du cordon avant connexion.

Attention :

- Avant stérilisation, chasser tout liquide d'irrigation dans la Pièce à Main Suprasson à l'aide d'air comprimé.
- La Pièce à Main Suprasson doit toujours être stérilisée sans l'insert.
- Pour cause d'usage et de stérilisations successives, vérifier avant utilisation que la Pièce à Main Suprasson n'a pas été endommagée extérieurement.
- La pièce à main détient dans sa partie arrière un joint d'étanchéité du circuit d'irrigation (1,15x1) accessible et visible grâce à une échancrure de la douille arrière. Celle-ci permet également le remplacement plus aisé du joint en cas de blessure ou d'usure excessive. Faites procéder ou procédez vous-mêmes à son échange (Réf : F12304 : 3 joints raccord d'eau ; F00070 : outil pose joint). Au fil des déconnexions/reconnexions et/ou des stérilisations, il est recommandé de lubrifier ce joint avec une graisse pour instrumentations dentaires afin de prolonger son efficacité et éviter des fuites internes.

2. 2 ENTRETIEN DE L'INSERT N° 1

a) Quand est-il hors d'usage ?

La forme et la masse de l'insert sont les caractéristiques déterminantes pour obtenir le rendement maximal du générateur à ultrasons. La vigilance de l'utilisateur sur ces deux caractéristiques permettra de conserver les meilleures performances de l'appareil.

Il est donc, par conséquent, vivement déconseillé de modifier la structure de l'insert n° 1 en le limant ou en le tordant.

De même, le vieillissement d'un insert entraîne par phénomène d'usure normale, une modification de ses caractéristiques.

Procéder systématiquement au remplacement d'un insert qui a subi une détérioration par l'usure ou par un choc accidentel (chute...).

b) Stérilisation de l'inserts N° 1

Tout insert doit être nettoyé avant stérilisation avec un coton imbibé d'alcool, des lingettes ou par immersion dans une cuve à ultrasons. La stérilisation des inserts est réalisable par tous procédés thermiques conventionnels.

Conditions et cycles de stérilisation selon matériel :

Matériel : autoclave

Stérilisation sous chaleur humide :

134° C sous 2 bars (200 KPa) pendant 20 mn

Pendant la stérilisation de la pièce à main et de l'insert, des pièces métalliques de nature différente ne doivent pas se toucher. Tout contact entraînerait la création de couples électrolytiques qui provoqueraient une détérioration locale. Afin d'éviter ce phénomène, placer les objets dans un tissu ou un sac stérilisable.

2. 3 ENTRETIEN DU MICRO-MOTEUR

Nettoyage et désinfection

Attention : Ne pas déconnecter le micro-moteur lorsque l'appareil est sous tension et la pédale de commande enclenchée.

Le corps du micro-moteur doit être nettoyé et désinfecté (ex : alcool : éthanol 96 % v/v et/ou lingettes désinfectantes) sans immersion.

Ne jamais tremper le moteur dans un solvant ni dans une cuve à ultrasons.

2. 4 ENTRETIEN DE L'APPAREIL

Le boîtier du COCOON ainsi que le cordon de la Pièce à Main et le cordon du micro-moteur doivent être nettoyés et désinfectés (alcool et/ou lingettes désinfectantes de cabinet dentaire) (Fig. 6).

2. 5 REMPLACEMENT DES FUSIBLES

- Retirer la fiche secteur de son embase (Fig. 7-1).
- Insérer la tête d'un tournevis dans l'encoche située sous les trois broches mâles de l'embase secteur (Fig. 7-3).
- Extraire et vérifier le ou les fusibles défectueux.
- Procéder au remplacement des fusibles de même valeur et de même type (voir page 17).
- Replacer le compartiment fusible dans son logement en le poussant (Fig. 7-2).

2. 6 ANOMALIES DE FONCTIONNEMENT

| ANOMALIE CONSTATEE | CAUSE POSSIBLE | SOLUTION |
|--|---|--|
| Aucun fonctionnement | <ul style="list-style-type: none"> • Raccordement défectueux du cordon secteur • Fusible(s) hors-service • Présence de liquide ou d'humidité entre pièce à main et cordon | <ul style="list-style-type: none"> • Vérifier la prise secteur • Retour au S.A.V. SATELEC • Sécher toute humidité, surtout au niveau des contacts électriques |
| Pas de spray | <ul style="list-style-type: none"> • Raccordement défectueux du tuyau d'eau • Pas assez de pression d'eau • Filtre bouché ou électrovanne défectueuse | <ul style="list-style-type: none"> • Contrôler l'arrivée d'eau • Vérifier la pression • Nettoyer ou changer le filtre • Retour au S.A.V. SATELEC |
| Pas d'eau à l'insert mais présence de vibration | <ul style="list-style-type: none"> • Insert bouché • Mauvais réglage du spray | <ul style="list-style-type: none"> • Le déboucher • Régler le spray |
| Défaut de puissance Vibrations faibles | <ul style="list-style-type: none"> • Insert usé ou déformé (cf TIPCARD) • Mauvaise utilisation : angle d'attaque incorrect ou pression inadéquate sur la dent • Présence de liquide ou d'humidité entre pièce à main et cordon | <ul style="list-style-type: none"> • Le remplacer • Voir méthode d'utilisation des inserts • Bien assécher les contacts électriques |
| Pas d'ultrason | <ul style="list-style-type: none"> • Serrage incorrect de l'insert • Contact du connecteur défectueux • Fil du cordon pièce à main coupé | <ul style="list-style-type: none"> • Le resserrer avec la clé • Nettoyer les contacts du cordon • Retour au S.A.V. SATELEC pour changer le cordon |
| Fuite d'eau entre pièce à main et cordon ou à la jonction avant/arrière de la pièce à main | <ul style="list-style-type: none"> • Usure du joint d'étanchéité 1,15x1 de la pièce à main | <ul style="list-style-type: none"> • Changer le joint |

| ANOMALIE CONSTATEE | CAUSE POSSIBLE | SOLUTION |
|--|---|---|
| Après appui sur la pédale moteur, celui-ci ne tourne pas | <ul style="list-style-type: none"> • Cordon pédale mal branché • Bouton inversion rotation moteur en position intermédiaire • Cordon moteur mal branché • Douille du cordon moteur mal vissée sur le connecteur cordon • Lames de contact du connecteur cordon trop aplatis • Boîtier en panne • Cordon coupé • Pédale défectueuse • Moteur hors-service | <ul style="list-style-type: none"> • Enfoncer correctement la fiche cordon pédale • Le remettre en position adéquat • Enfoncer correctement le cordon moteur • La visser correctement • Soulever légèrement les 2 lames avec un tournevis • Retour au S.A.V. SATELEC • Changer le cordon • Changer la pédale • Changer le moteur |
| Pas de sortie d'eau au niveau du contre-angle | <ul style="list-style-type: none"> • Raccordement défectueux du tuyau d'eau • Pas assez de pression d'eau • Filtre bouché ou électrovanne défectueuse • Contre-angle bouché • Sortie eau du connecteur cordon du micro-moteur bouché | <ul style="list-style-type: none"> • Contrôler l'arrivée d'eau • Vérifier la pression • Nettoyer ou changer le filtre • Retour au S.A.V. SATELEC • Le déboucher • La déboucher |
| L'interrupteur lumineux ne s'allume pas | <ul style="list-style-type: none"> • Fusibles hors-service | <ul style="list-style-type: none"> • Changer les fusibles |
| Sens de rotation ne correspond pas à la sélection | <ul style="list-style-type: none"> • Erreur de branchement micro-moteur | <ul style="list-style-type: none"> • Vérifier le montage du micro-moteur sur son cordon (repère rouge) |

III - RESPONSABILITE

La responsabilité du fabricant ne sera pas engagée en cas :

- Du non respect des recommandations du fabricant lors de l'installation (pression d'eau, tension réseau).
- d'intervention ou de réparation effectuées par des personnes non autorisées par le constructeur,
- d'utilisation sur une installation électrique non conforme aux réglementations en vigueur :
- d'utilisations autres que celles spécifiées dans ce manuel.
- Le fabricant se réserve le droit de modifier l'appareil et/ou le manuel d'utilisation sans préavis.

IV - SYMBOLES

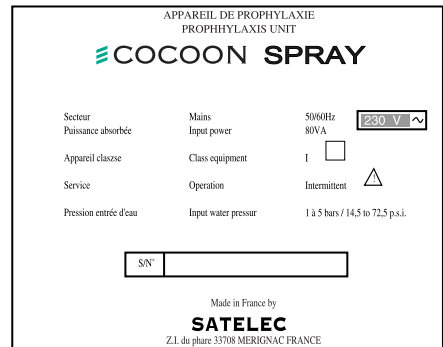
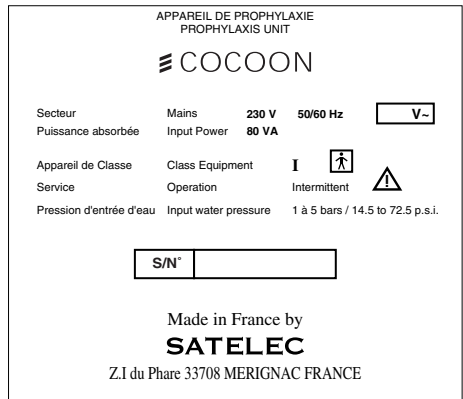

Courant alternatif

Appareil de type BF

Attention, se référer aux documents d'accompagnement

DEUTSCH

I N H A L T

| | |
|--|-------|
| I - BESCHREIBUNG UND INSTALLATION | |
| Beschreibung | 26 |
| Technische Beschreibung | 26-27 |
| Installation und Einsatz | 27 |
| II - WARTUNG UND STERILISATION | |
| Pflege des SUPRASSON Handstückes | 28-29 |
| Pflege der Spitze Nr. 1 | 29 |
| Pflege des Mikromotors | 29 |
| Pflege des Gerätes | 30 |
| Auswechseln der Sicherungen | 30 |
| Betriebsstörungen | 31-32 |
| III - GEWÄHRLEISTUNG | 33 |
| IV - SYMBOLE | 33 |

I - BESCHREIBUNG UND INSTALLATION

1. 1 BESCHREIBUNG

Der COCOON wurde speziell für die Tiermedizin entwickelt und beinhaltet einen Mikromotor und einen multifunktionellen Ultraschall-generator.

Der COCOON beinhaltet:

- 1 Schlauch, grün, (2 Meter) zum Anschluss an das Wassernetz, ausgestattet mit einem Filter gegen Wasser-Verunreinigungen
- 1 abnehmbares Netzkabel (2 m) 3-polig
- 1 abnehmbarer Einfach-Fußschalter
- 1 Mikromotor AV40000 min⁻¹ selbstkühlend
- 1 SUPRASSON autoklavierbares Handstück
- 1 Spitze Nr. 1
- 1 Handstückhalter (Abb. 1-9)
- 1 Mikromotorhalter (Abb. 1-8)
- 1 Wasserpumpe (optional)

1. 2 TECHNISCHE BESCHREIBUNG

a) Vorderseite (Abb. 1)

- Betriebsschalter EIN/AUS (I/O) (Abb. 1-1).
- Leistungsregler (Abb. 1-2).
- Wahlschalter: Mikromotor/Endo/Z.E.G. (Abb. 1-3).
- Sprayeinstellung (Abb. 1-4).
- Drehrichtungsumschalter (Abb. 1-5)
- Schlauch für Handstück (Abb. 1-6)
- Schlauch für Mikromotor (Abb. 1-7)

b) Rückseite (Abb. 2)

- Fußschaltersteckbuchse (Abb. 2-1).
- Buchse für Netzkabeleingang (Abb. 2-2).
- Sicherungen (Abb. 2-3).
- Wasseranschluss (Abb. 2-4).

c) Technische Daten

Stromversorgung: 230 VAC - 50/60 Hz

Gerät der Klasse I, Typ BF

Netzsicherungen: 2 x 0,5 AT

Schwingungsfrequenz: 27 bis 32 KHz

Wasserdruck: 1 bis 5 bar (14,5 bis 72,5 PSI)

Wasserfilter: in der Größenordnung von 60 µm

Mikromotor: 40000 UPM/Min.

Abmessungen über alles:

Tiefe: 180 mm Breite: 230 mm

Höhe: 100 mm Gewicht: 3 kg

Hergestellt in Übereinstimmung mit den geltenden Vorschriften 89/336/CEE (elektromagnetische Kompatibilität).

1. 3 INSTALLATION UND EINSATZ

a) Wichtige Hinweise

Vor dem ersten Gebrauch, das Zubehör anschliessen und den Spray einige Minuten in Betrieb nehmen, um die Wasserwege im Gerät auszuspülen.

b) Anschlüsse

Rückseite Cocoon:

Anschlüsse:

- Grünen Schlauch (Abb. 2-4) an das Wassernetz oder an die Wasserpumpe (Option) aufstecken.
- Das Netzkabel muss an eine geerdete Steckdose angeschlossen werden (gemäß der Landesvorschriften).

c) Inbetriebnahme und Einsatz

Einsetzen des Mikromotorhalters

Bitte auf die Einsetzrichtung des Mikromotorhalters achten. Eine Umkehrung des Anschlusses könnte den Halter zerbrechen (Abb. 3).

Anschluss des SUPRASSON Handstückes

Das Suprasson Handstück an die Buchse des Schlauches einstecken.

Bitte nicht drehen (kein Schraubverschluss).

Einsetzen der Spitzen

Das Suprasson Handstück ist ein High-Tech-Instrument und muss vorsichtig behandelt werden. Spitzen einschrauben und mit dem Schlüssel leicht festziehen.

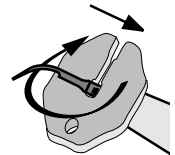

ACHTUNG: Die Spitze muss perfekt sitzen, damit sie richtig schwingen kann. Sie darf jedoch nicht über den Anschlag hinaus angezogen werden. Die Spitze nach jedem Gebrauch abnehmen, damit sie nicht festfrisst.

Zahnsteinentfernung mit Spitze Nr. 1

Behandlung an der Interdentalfuge (Abb. 4A) Behandlung am Zahnhals und im Supragingivalbereich (Abb. 4B)

Tangentiale Anwendung

- Spitze nicht frontal auf den Zahn richten.
- Spitze fest, aber ohne Druck ansetzen.
- Das Suprasson Handstück langsam und regelmässig hin- und herbewegen.

Einstellung des Cocoon

Durchschnittswert, nur zur Orientierung.

Spitzen Nr. 1 Min. Leistung*: 1

Max. Leistung*: 10

Anschluss des Mikromotors

Den Mikromotor an seinen Schlauch durch einfache Drehung anschliessen. Die zwei roten Markierungen sollen einander gegenüber sein.

COCOON SPRAY

Verbinden Sie den Spray-Schlauch des Winkelstückes mit dem L-förmigen Spray Anschluss des Mikromotors (1).

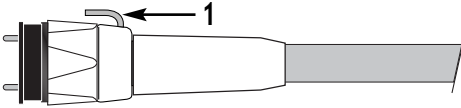

Achtung: Es muss ein Winkelstück mit aussenliegender Sprayversorgung gewählt werden. Der Spray-Schlauch befindet sich dann im Lieferumfang des Winkelstückes (Fig. 1-4).

Die Vorderseite beinhaltet einen Schalter für 3 Wahlmöglichkeiten (Fig. 1-5), um den Drehsinn des Mikromotors umzukehren:

Wahlschalter links: im Uhrzeigersinn

Wahlschalter rechts: entgegen dem Uhrzeigersinn

Wahlschalter in der Mitte: keine Rotation.

II - WARTUNG UND STERILISATION

Die **Wartungs- und/oder Sterilisationsanweisungen**, des mit dem Gerät gelieferten Handstückes oder Spitzen sind vor dem ersten Gebrauch zu beachten.

2. 1 PFLEGE DES SUPRASSON HANDSTÜCKES

a) Pflege des Suprasson Handstückes (Abb. 5)

Die Suprasson Handstück-Aussenfläche muss gereinigt und sterilisiert werden (z.B. mit Alkohol: Ethanol 96° v/v oder mit üblichen in der Zahnarztpraxis vorhandenen Desinfektionstüchern). Die Öffnung mit dem Schraubgewinde läßt sich mit Wattestäbchen reinigen, die in Alkohol getränkt sind. Das Suprasson Handstück darf nicht im Ultraschallbehälter gereinigt werden.

Achtung: Das Handstück nicht abziehen, wenn das Gerät gleichzeitig mit dem Fußschalter in Betrieb genommen wird.

b) Sterilisation des Suprasson Handstückes

Sterilisationsbedingungen:

Material: Autoklav

Sterilisation: feuchtwarm

20 Minuten bei 134° C und 2 bar (200 KPa)

- Das Handstück vom Schlauch trennen und Spitze abdrehen.
- Das Handstück in einen Textil oder Sterilisationsbeutel einwickeln (falls erforderlich) und autoklavieren.
- Nach Beendigung der Sterilisation, das Handstück aus dem Autoklav herausnehmen.
- Vor Gebrauch, die elektrischen Anschlüsse des Handstückes und des Schlauchsteckers richtig trocknen.

Achtung:

- Vor der Sterilisation, alle Spülflüssigkeit im Suprasson Handstück mit Druckluft entfernen.
- Das Suprasson Handstück muss immer ohne die Arbeitsspitze sterilisiert werden.
- Nach mehrmaligem Gebrauch und im Laufe des häufigen Sterilisierens, bitte vor Gebrauch prüfen, ob das Suprasson Handstück äußerlich nicht beschädigt ist.
- Auf der Rückseite des Handstückes befindet sich ein kleiner O-Ring am Wasseranschluss (1,15x1). Dieser O-Ring kann durch den Ausschnitt (Rückseite des Handstückes) gewechselt werden. Dieser O-Ring ist ein Verschleißteil, dessen Abnutzung von Gebrauch und Sterilisations-häufigkeit abhängig ist. Beim Austreten von Flüssigkeit bzw. in regelmäßigen Abständen zur Vorbeugung ist dieser O-Ring auszutauschen oder austauschen zu lassen (Ref: F12304: 3 O-Ringe für Wasseranschluss und F00070: Werkzeug). Häufiges Ab- und Aufstecken des Handstückes sowie häufiges Sterilisieren im Autoklaven führt zu normaler Alterung des O-Ring-Materials. Bitte diesen kleinen O-Ring mit einem speziellen Fett für Dental-Instrumente einfetten, um seine Lebensdauer zu verlängern.

2. 2 PFLEGE DER SPITZE NR. 1

a) Wann ist die Spitze Nr. 1 nicht mehr einsatzfähig? Form und Gewicht der Spitze Nr. 1 sind die Merkmale, die für die Erzielung der grösstmöglichen Leistung des Ultraschall-generators maßgebend sind. Wenn der Anwender auf diese beiden Faktoren achtet, ist stets die bestmögliche Leistung des Gerätes erreichbar. **Deshalb wird dringend davon abgeraten, die Struktur der Spitze Nr. 1 durch Bearbeitung mit der Feile oder durch Verdrehen bzw. Biegen zu verändern.** Auch durch den zunehmenden Verschleiß ändert sich das Verhalten der Arbeitsspitze.

Ersetzen Sie bitte systematisch alle Spitzen, die abgenutzt oder beschädigt (heruntergefallen, etc.) sind.

b) Sterilisation der Spitze Nr. 1

Vor der Sterilisation muss jede Spitze mit Wattestäbchen, die in Alkohol getränkt sind, mit Desinfektionstüchern oder im Ultraschallbehälter gereinigt werden. Jedes Heißsterilisierverfahren ist für die Arbeitsspitzen anwendbar.

Die Sterilisation der Spitzen ist mit allen üblichen thermischen Verfahren möglich.

Sterilisationsbedingungen:

Material: Autoklav, Chemiklav

Sterilisation: feuchtwarm

20 Minuten bei 134° C und 2 bar (200 KPa).

Beim Sterilisieren des Suprasson Handstückes und der Arbeitsspitze Nr. 1 dürfen Teile aus verschiedenartigen Metallen nicht in Kontakt geraten. Dies würde eine elektrolytische Wirkung hervorrufen, die lokale Schäden zur Folge hat. Deshalb Einwickeln der Gegenstände in einen Textil oder Sterilisierbeutel.

2. 3 PFLEGE DES MIKROMOTORS

Reinigung und Desinfektion

Achtung: Den Mikromotor nicht vom Kabel trennen, wenn das Gerät gleichzeitig mit dem Fußschalter in Betrieb genommen wird.

Die Mikromotor-Aussenfläche muss gereinigt und sterilisiert werden (z.B.: Alkohol: Ethanol 96 % v/v und/oder mit üblichen in der Zahnarztpraxis vorhandenen Desinfektionstüchern) ohne Eintauchen.

Den Motor nie in ein Lösungsmittel oder in ein Ultraschallbehälter eintauchen.

2. 4 PLEGE DES GERÄTES

Das Gehäuse von COCOON und das Kabel des Handstückes und des Mikromotors müssen mit Alkohol aber auch mit den in der Zahnarztpraxis üblichen Desinfektionstüchern gereinigt und desinfiziert werden (Abb. 6).

2. 5 AUSWECHSELN DER SICHERUNGEN

- Stecker des Netzkabels am Gerät abziehen (Abb. 7-1).
- Schraubenzieher in den Schlitz unter den 3 Steckern des Netzanschlusses einführen (Abb. 7-3).
- Sicherungsgehäuse nach vorn schieben und ganz herausnehmen.
- Defekte Sicherungen des gleichen Typs einsetzen (siehe Seite 27).
- Sicherungsgehäuse wieder einschieben. und Netzkabel wieder einstecken (Abb. 7-2).

Achtung: Verwendete Netzspannung beachten.

2. 6 BETRIEBSSTÖRUNGEN

| STÖRUNG | MÖGLICHE URSACHE | LÖSUNG |
|--|---|--|
| Keine Funktion bei Betrieb | <ul style="list-style-type: none"> • Netzanschluss defekt • Sicherungen durchgebrannt • Flüssigkeit oder Feuchtigkeit zwischen Handstück und Schlauch | <ul style="list-style-type: none"> • Netzstecker überprüfen • Gerät zum Kundendienst schicken • Die Feuchtigkeit restlos entfernen, vor allem im Bereich der elektrischen Anschlüsse (Stecker und Buchse) |
| Kein Spray | <ul style="list-style-type: none"> • Anschluss des Sprayschlauches defekt • Kein Wasserdruck • Filter verstopft oder Elektroventil defekt | <ul style="list-style-type: none"> • Wasserzufuhr kontrollieren • Druck überprüfen • Filter reinigen oder ersetzen • Gerät zum Kundendienst schicken |
| Kein Wasser an der Spitze, aber Schwingungen | <ul style="list-style-type: none"> • Spitze verstopft • Schlechte Einstellung des Sprays | <ul style="list-style-type: none"> • Die Verstopfung beseitigen • Das Spray abstimmen |
| Nicht genug Leistung Schwache Leistungen | <ul style="list-style-type: none"> • Spitze verschlissen oder verformt • Falsche Benutzung: falscher Ansatzwinkel oder falscher Druck gegen den Zahn • Flüssigkeit oder Feuchtigkeit zwischen Handstück und Schlauch | <ul style="list-style-type: none"> • Neue Spitze einsetzen • Siehe Bedienungsanleitung Spitze • Die elektrischen Anschlüsse gründlich trocknen |
| Kein Ultraschall | <ul style="list-style-type: none"> • Spitze nicht richtig festgezogen • Kontakte des Steckers defekt • Drahtbruch im Handstückschlauch | <ul style="list-style-type: none"> • Mit Schlüssel festziehen • Die Kontakte des Steckers reinigen • Gerät zum Kundendienst schicken, um den Schlauch zu ersetzen |
| Wasserleck zwischen Handstück und -Schlauch | <ul style="list-style-type: none"> • Verschleiß der Dichtung (1,15x1) vom Handstück | <ul style="list-style-type: none"> • Dichtung austauschen |

| STÖRUNG | MÖGLICHE URSACHE | LÖSUNG |
|---|--|--|
| Kein Betrieb des Mikromotors | <ul style="list-style-type: none"> • Kabelanschluss defekt • Drehrichtungsumschalter des Motors in Mittelstellung. • Anschluss des Motorschlauches defekt • Die Hülse des Motorschlauches nicht richtig mit dem Schlauchstecker aufgesteckt • Die Kontaktfahnen im Schlauchstecker zu flach (kein Kontakt) • Motorgehäuse defekt • Motorschlauch defekt • Fußschalter defekt • Motor defekt | <ul style="list-style-type: none"> • Anschluss überprüfen • Den Wahlschalter in die richtige Position stellen • Den Motorschlauch überprüfen • Die Hülse richtig einstecken • Die 2 Kontaktfahnen einbißchen mit einem Schraubenzieher anheben • Gerät zum Kundendienst schicken • Schlauch austauschen • Fußschalter austauschen • Motor austauschen |
| Kein Wasser am Winkelstück | <ul style="list-style-type: none"> • Das Winkelstück falsch aufgesteckt • Schlauch am Pumpenanschluss geklemmt • Winkelstück verstopft | <ul style="list-style-type: none"> • Rändel drehen • Schlauch kontrollieren • Reinigen oder Ersetzen |
| Die Anzeige leuchtet nicht | <ul style="list-style-type: none"> • Sicherungen durchgebrannt | <ul style="list-style-type: none"> • Sicherungen ersetzen |
| Der Drehsinn entspricht nicht der Funktionswahl | <ul style="list-style-type: none"> • Falschen Anschluss des Mikromotors | <ul style="list-style-type: none"> • Das Einsetzen des Mikromotors in den Schlauchstecker (rote Markierung) überprüfen. Evtl. 180° gedreht montieren |

III - GEWÄHRLEISTUNG

Der Hersteller haftet nicht:

- Bei anderen Verwendungen als der vom Hersteller angegebenen bzw. beschriebenen und abweichender Installation (Wasser-/Stromnetz).
- Bei Eingriffen und Reparaturen, die nicht durch vom Hersteller autorisierte Personen durchgeführt worden sind.
- Bei Verwendung mit einer Elektroinstallation, die nicht den Vorschriften der Normen entsprechen.
- Bei anderen als in der Bedienungs- und Wartungsanleitung angegebenen Verwendungen.
- Der Hersteller behält sich das Recht vor, das Gerät und/oder die Bedienungsanleitung ohne Vorankündigung zu modifizieren.

IV - SYMBOLE

APPAREIL DE PROPHYLAXIE
PROPHYLAXIS UNIT





| | | | | |
|-------------------------|----------------------|----------------------------------|--------------------------|---|
| Secteur | Mains | 230 V | 50/60 Hz | <input type="checkbox"/> V~ |
| Puissance absorbée | Input Power | 80 VA | | |
| Appareil de Classe | Class Equipment | I | <input type="checkbox"/> | <input type="checkbox"/> |
| Service | Operation | Intermittent | |  |
| Pression d'entrée d'eau | Input water pressure | 1 à 5 bars / 14.5 to 72.5 p.s.i. | | |

S/N°

Made in France by
SATELEC
Z.I du Phare 33708 MERIGNAC FRANCE

APPAREIL DE PROPHYLAXIE
PROPHYLAXIS UNIT



| | | | | |
|-----------------------|---------------------|----------------------------------|--------------------------|---|
| Secteur | Mains | 50/60Hz | 80VA | <input checked="" type="checkbox"/> V~ |
| Puissance absorbée | Input power | | | |
| Appareil classe | Class equipment | I | <input type="checkbox"/> | |
| Service | Operation | Intermittent | |  |
| Pression entrée d'eau | Input water pressur | 1 à 5 bars / 14.5 to 72.5 p.s.i. | | |

S/N°

Made in France by
SATELEC
Z.I. du phare 33708 MERIGNAC FRANCE

 Wechselstrom

 Gerät Typ BF

 Achtung: Bitte beachten Sie die beiliegenden Dokumente

ITALIANO

I N D I C E

| | |
|--|-------|
| I - PRESENTAZIONE E INSTALLAZIONE | |
| Presentazione | 36 |
| Descrizione tecnica | 36-37 |
| Installazione e utilizzo | 37 |
| II - MANUTENZIONE E STERILIZZAZIONE | |
| Manutenzione del manipolo | 38-39 |
| Manutenzione della punta n° 1 | 39 |
| Manutenzione del micromotore | 39 |
| Manutenzione dell'apparecchio | 40 |
| Sostituzione dei fusibili | 40 |
| Anomalie di funzionamento | 41-42 |
| III - RESPONSABILITÀ | 43 |
| IV - SIMBOLI | 43 |

I - PRESENTAZIONE E INSTALLAZIONE

1. 1 PRESENTAZIONE

COCOON e COCOON SPRAY sono apparecchi specificatamente adattati alla clinica veterinaria. Comprendono un micromotore e un generatore a ultrasuoni multifunzionale.

Gli apparecchi vengono forniti con:

- 1 tubo flessibile verde (2 metri) per il collegamento alla rete idrica, dotato di filtro anti impurità
- 1 cavo di alimentazione scollegabile lungo 2 metri, dotato di messa a terra
- 1 pedale di controllo, scollegabile
- 1 micromotore AV40
- 1 manipo a ultrasuoni sterilizzabile
- 1 punta n° 1
- 1 supporto del manipo (Fig. 1-9)
- 1 supporto del micromotore (Fig. 1-8)
- 1 pompa dell'acqua (optional)

1. 2 DESCRIZIONE TECNICA

a) Lato anteriore (Fig. 1)

- Interruttore ON/OFF (I/O) (Fig. 1-1).
- Regolatore di potenza (Fig. 1-2).
- Selezione gamma (motore/endo/detartraggio) (Fig. 1-3).
- Regolazione dello spray (Fig. 1-4).
- Pulsante inversione rotazione motore (Fig. 1-5)
- Cavo manipo a ultrasuoni (Fig. 1-6)
- Cavo micromotore (Fig. 1-7)

b) Lato posteriore (Fig. 2)

- Presa pedale (Fig. 2-1).
- Presa di alimentazione (Fig. 2-2).
- Portafusibili (Fig. 2-3).
- Tubo flessibile per il collegamento alla rete idrica (Fig. 2-4).

c) Caratteristiche tecniche

Alimentazione: 230 VAC - 50/60 Hz

Apparecchi della Classe I, tipo BF

Fusibili: 2 x 0,5 AT

Frequenza delle vibrazioni: da 27 a 32 KHz

Pressione entrata acqua: da 1 a 5 bar
(da 14,5 a 72,5 PSI)

Filtro dell'acqua: granulometria 60 µm

Motore: 40000 giri/m max

Dimensioni massime:

Profondità: 180 mm Larghezza: 230 mm

Altezza: 100 mm Peso: 3 kg

Prodotto conforme alla direttiva 89/336/CEE sulla compatibilità elettromagnetica.

1. 3 INSTALLAZIONE E UTILIZZO

a) Avvertenze

Prima del primo utilizzo dell'apparecchio, si raccomanda di collegare gli accessori e di fare funzionare lo spray per qualche minuto per sciacciare il circuito dell'acqua interno.

b) Collegamenti

Lato posteriore del COCOON / COCOON SPRAY:

Collegare:

- il tubo flessibile verde (Fig. 2-4) alla rete idrica o alla pompa dell'acqua (secondo il modello),
- il cavo di alimentazione deve essere collegato alla presa sull'apparecchio (Fig. 2-2) e a una presa elettrica collegata alla terra (secondo la nazione).

c) Messa in funzione e utilizzo

Montaggio del supporto motore

Rispettare il senso di montaggio del supporto del micromotore, l'inversione del senso di montaggio comporterebbe il rischio di rottura del supporto (Fig. 3).

Collegamento del manipolo Suprasson

Per effettuare il collegamento del manipolo inserire lo spinotto del cavo.

Non effettuare movimenti rotatori.

Montaggio delle punte.

Il manipolo Suprasson è uno strumento che utilizza tecnologie avanzate e richiede pertanto determinate precauzioni d'impiego. Le punte devono essere avvitate e serrate con moderazione utilizzando l'apposita chiave.

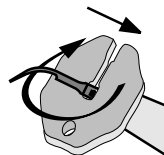

ATTENZIONE: la corretta vibrazione della punta indica che il serraggio è stato eseguito correttamente e non deve essere forzato oltre il punto di arresto. Per evitare l'autobloccaggio, la punta deve essere smontata dopo ogni utilizzo.

Detartraggio con la punta n° 1

Trattamento interdentale (Fig. 4A)

Trattamento del colletto e sotto-gengivale (Fig. 4B)

Applicazione tangenziale

- Non applicare la punta direttamente sul dente.
- La punta viene appoggiata in modo deciso ma senza pressione.
- Il manipolo Suprasson presenta un movimento oscillatorio lento e regolare.

Regolazione del COCOON / COCOON SPRAY

Valore medio a titolo indicativo.

Punta n° 1 potenza minima: 1
potenza massima: 10

Collegamento del micromotore

Avvitare il connettore del cavo al micromotore.
Le due marcature rosse devono coincidere.

COCOON SPRAY

Collegare il tubo fornito con il contrangolo al piccolo tubo a "L" del connettore del cavo del micromotore (1).

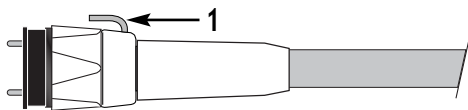

La regolazione dello spray viene effettuata dal lato anteriore (Fig. 1-4).

In caso di utilizzo di un contrangolo per la profilassi, chiudere il rubinetto dello spray sul lato anteriore per arrestare il flusso.

Il lato anteriore presenta un selettore a tre posizioni (Fig. 1-5) per l'inversione del senso di rotazione del motore:

- Selettore a sinistra: rotazione oraria
- Selettore a destra: rotazione antioraria
- Selettore al centro: assenza di rotazione

II - MANUTENZIONE E STERILIZZAZIONE

Le seguenti istruzioni di manutenzione e/o sterilizzazione devono essere seguite prima di ogni utilizzo del manipolo o della punta fornite con l'apparecchio.

2. 1 MANUTENZIONE DEL MANIPOLO SUPRASSON

a) Manutenzione del manipolo Suprasson (Fig. 5)

Pulire e disinfettare il manipolo (es.: alcool: etanolo 96° v/v e/o salviette disinfettanti). La cavità della filettatura può essere disinfettata con un batuffolo di cotone imbevuto d'alcool. Non pulire il manipolo in vasca a ultrasuoni.

Attenzione: non scollegare il manipolo se l'apparecchio è alimentato e con il pedale premuto.

b) Sterilizzazione del manipolo Suprasson

Condizioni e cicli di sterilizzazione secondo il materiale:

Materiale: autoclave

Sterilizzazione con calore umido:

134° C a 2 bar (200 kPa) per 20 minuti

- Staccare il manipolo dal cordone e smontare la punta
- Se necessario, avvolgere il manipolo in un panno o inserirlo in un sacchetto sterilizzabile.
- Alla fine della procedura di sterilizzazione, estrarre il manipolo dall'autoclave.
- Asciugare scrupolosamente i contatti elettrici del manipolo e del cordone prima di collegarli

Attenzione:

- Prima della sterilizzazione, fare fuoriuscire tutto il liquido presente nel manipolo mediante aria compressa.
- Il manipolo Suprasson deve sempre essere sterilizzato senza la punta.
- Prima dell'impiego, verificare che il manipolo Suprasson non sia stato danneggiato esternamente in seguito a utilizzo o sterilizzazioni.
- La parte posteriore del manipolo presenta una guarnizione del circuito d'irrigazione (1,15x1) accessibile e visibile da una rientranza del manicotto posteriore che consente la facile sostituzione in caso di rottura o di usura eccessiva. La sostituzione può essere effettuata da un tecnico o dall'utente (Rif.: F12304: 3 guarnizioni dell'acqua; F00070: attrezzo per la sostituzione della guarnizione). Dopo la sconnessione/riconnessione e/o le sterilizzazioni, si consiglia di lubrificare la guarnizione con grasso per strumenti dentali per mantenerlo in buone condizioni ed evitare così possibili perdite.

2. 2 MANUTENZIONE DELLA PUNTA N° 1

a) Quando diventa inutilizzabile?

La forma e la massa della punta sono le caratteristiche essenziali per ottenere il massimo rendimento del generatore a ultrasuoni. Il controllo di queste due caratteristiche consentirà di mantenere le prestazioni ottimali dell'apparecchio.

Pertanto, si sconsiglia vivamente di modificare la struttura della punta n°1 limandola o distorcendola.

Tenere presente che la normale usura di una punta comporta la modifica delle sue caratteristiche.

Provvedere alla sostituzione della punta ogni qualvolta lo stesso si sia deteriorato per usura o per urto accidentale (caduta ...).

b) Sterilizzazione della punta n°1

Prima di essere sterilizzate, le punte devono sempre essere pulite con un batuffolo di cotone imbevuto di alcool, salviette disinfettanti o per immersione in una vasca a ultrasuoni.

La sterilizzazione delle punte può essere effettuata utilizzando qualsiasi procedura termica convenzionale.

Condizioni e cicli di sterilizzazione secondo il materiale:

Materiale: autoclave

Sterilizzazione con calore umido:

134° C a 2 bar (200 KPa) per 20 minuti

Durante la sterilizzazione del manipolo e della punta, fare attenzione che i pezzi prodotti in metalli diversi non si tocchino: qualsiasi contatto provocherebbe la formazione di coppie elettrolitiche che comporterebbero danni locali. Per evitare tale fenomeno, avvolgere gli oggetti con un panno o inserirli in un busta sterilizzabile.

2. 3 MANUTENZIONE DEL MICROMOTORE

Pulizia e disinfezione

Attenzione: non scollegare il micromotore se l'apparecchio è alimentato e con il pedale di comando premuto.

Pulire e disinfettare il micromotore (es: alcool: etanolo 96 % v/v e/o salviette disinfettanti) senza immergerlo.

Non immergere il motore in solventi o in una vasca a ultrasuoni.

2. 4 MANUTENZIONE DELL'APPARECCHIO

Pulire e disinfettare il contenitore del Cocoon, il cordone del manipolo e del micromotore con alcool e/o salviette disinfettanti per attrezzature dentali (Fig. 6).

2. 5 SOSTITUZIONE DEI FUSIBILI

- Estrarre la spina dalla presa (Fig. 7-1).
- Inserire la punta di un cacciavite nella tacca situata sotto i tre fermagli della presa (Fig. 7-3).
- Estrarre e controllare i fusibili difettosi.
- Sostituirli con fusibili dello stesso tipo (vedere pag. 37).
- Ricollocare il portafusibili inserendolo (Fig. 7-2).

2. 6 ANOMALIE DI FUNZIONAMENTO

| ANOMALIA RICONTRATA | POSSIBILE CAUSA | SOLUZIONE |
|---|--|---|
| Assenza di funzionamento | <ul style="list-style-type: none"> • Collegamento errato del cavo di alimentazione • Fusibile/i guasti • Presenza di liquido o umidità tra il manipolo e il cordone | <ul style="list-style-type: none"> • Verificare la presa • Restituire a CSN Industrie • Asciugare l'umidità soprattutto in prossimità dei contatti elettrici |
| Assenza di spray | <ul style="list-style-type: none"> • Collegamento difettoso del tubo dell'acqua • Pressione dell'acqua insufficiente • Filtro intasato o elettrovalvola difettosa | <ul style="list-style-type: none"> • Controllare che arrivi l'acqua • Controllare la pressione • Pulire o sostituire il filtro • Restituire a CSN Industrie |
| Assenza d'acqua sulla punta ma presenza di vibrazioni | <ul style="list-style-type: none"> • Punta intasata • Regolazione errata dello spray | <ul style="list-style-type: none"> • Eliminare l'intasamento • Regolare lo spray |
| Potenza insufficiente Vibrazioni deboli | <ul style="list-style-type: none"> • Punta usurata o deformata (cfr. TIPCARD) • Angolo di contatto errato o pressione inadeguata sul dente • Presenza di liquido o umidità tra il manipolo e il cordone | <ul style="list-style-type: none"> • Sostituirla • Consultare il metodo di utilizzo delle punte • Asciugare con cura i contatti elettrici |
| Assenza di ultrasuoni | <ul style="list-style-type: none"> • Serraggio errato della punta • Contatto del connettore difettoso • Filo rotto del cordone dell'impugnatura | <ul style="list-style-type: none"> • Riserrarla con la chiave • Pulire i contatti del cordone • Restituire CSN Industrie per la sostituzione del cordone |
| Perdita d'acqua tra il manipolo e il cordone o nel punto di giunzione anteriore/posteriore del manipolo | <ul style="list-style-type: none"> • Usura della guarnizione 1,15x1 del manipolo | <ul style="list-style-type: none"> • Sostituire la guarnizione |

| ANOMALIA RISCONTRATA | POSSIBILE CAUSA | SOLUZIONE |
|---|--|---|
| Il motore non parte dopo l'attivazione del pedale | <ul style="list-style-type: none"> • Collegamento errato del cavo del pedale • Il pulsante di inversione rotazione è in posizione centrale • Errato collegamento del cavo del motore • La presa del cavo si scollega dal cavo di collegamento • Le lame di contatto del cavo ci collegamento sono troppo appiattite • Anomalia del pannello di controllo • Cavo tagliato • Pedale difettoso • Anomalia del motore | <ul style="list-style-type: none"> • Inserire correttamente la spina nella presa del pedale • Portarlo nella posizione desiderata • Inserire correttamente la presa del cavo • Serrare la presa • Sollevare leggermente le 2 lame mediante un cacciavite • Restituire a CSN Industrie • Sostituire il cavo • Sostituire il pedale • Sostituire il motore |
| Assenza d'acqua nel contrangolo | <ul style="list-style-type: none"> • Errato collegamento del tubo dell'acqua • Pressione insufficiente dell'acqua • Filtro bloccato o elettrovalvola difettosa • Contrangolo bloccato • Connettore uscita acqua micromotore bloccato | <ul style="list-style-type: none"> • Controllare l'ingresso acqua • Controllare la pressione • Restituire a CSN Industrie • Rimuovere l'ostruzione • Rimuovere l'ostruzione |
| L'interruttore luminoso non si illumina | <ul style="list-style-type: none"> • Fusibili saltati | <ul style="list-style-type: none"> • Sostituire i fusibili |
| La direzione della rotazione non corrisponde a quella selezionata | <ul style="list-style-type: none"> • Errato collegamento del micromotore | <ul style="list-style-type: none"> • Verificare il corretto assemblaggio del micromotore con il cavo di collegamento (segno rosso) |

III - RESPONSABILITA'

Il produttore declina ogni responsabilità in caso di:

- Inosservanza delle istruzioni del produttore durante l'installazione (pressione dell'acqua, tensione di rete).
- Interventi o riparazioni effettuati da persone non autorizzate dal produttore.
- Utilizzo con impianto elettrico non conforme alle vigenti leggi.
- Utilizzo diverso da quello specificato nel manuale.
- Il produttore si riserva il diritto di modificare l'apparecchio e/o il manuale per l'utente senza preavviso.

IV - SIMBOLI

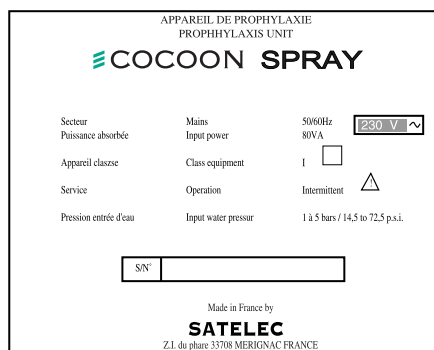
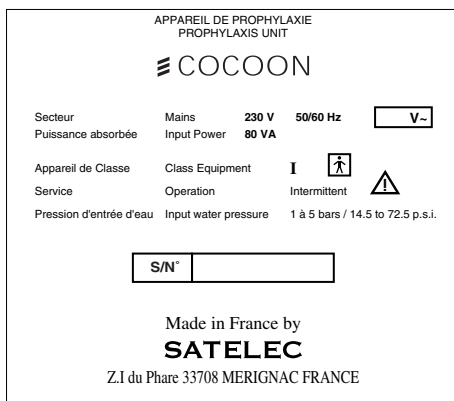

Corrente alternata



Apparecchio di tipo BF



Attenzione, fare riferimento alla documentazione allegata

NEDERLANDS

I N H O U D

| | |
|--|-------|
| I - VOORSTELLING EN INSTALLATIE | |
| Voorstelling | 46 |
| Technische beschrijving | 46-47 |
| Installatie en gebruik | 47 |
| II - ONDERHOUD EN STERILISATIE | |
| Onderhoud van het handstuk | 48-49 |
| Onderhoud van de tip n° 1 | 49 |
| Onderhoud van de micromotor | 49 |
| Onderhoud van het apparaat | 50 |
| Vervanging van de zekeringen | 50 |
| Afwijkend functioneren | 51-52 |
| III - VERANTWOORDELIJKHEID | 53 |
| IV - SYMBOLEN | 53 |

I - VOORSTELLING EN INSTALLATIE

1. 1 VOORSTELLING

COCOON en COCOON SPRAY zijn speciaal voor de dierenkliniek gemaakte apparaten. De apparaten bestaan uit een micromotor en een ultrasoon generator, die beide multifunctioneel zijn

De apparaten worden geleverd met:

- 1 groene flexibele slang (2 meter) voor aansluiting op de waterleiding, met bijbehorende deeltjesfilter.
- 1 afneembaar netsnoer + aarding (2 meter).
- 1 enkele uitschakelbare pedaal
- 1 micromotor AV40
- 1 ultrasonisch steriliseerbaar handstuk
- 1 n°1 tipje
- 1 handstukhouder (Afb. 1-9)
- 1 micromotorsteun (Afb. 1-8)
- 1 waterpomp (als optie te bestellen)

1. 2 TECHNISCHE BESCHRIJVING

a) Voorzijde (Afb. 1)

- Aan/uit schakelaar (I/O) (Afb. 1-1).
- Vermogensregeling (Afb. 1-2).
- Selectie van de modus (motor / endo / tandsteenverwijdering) (Afb. 1-3).
- Regeling van de spray (Afb. 1-4).
- Knop voor omkering motoromwenteling (Afb. 1-5)
- Snoer voor ultrasoon handstuk (Afb. 1-6)
- Snoer voor micromotor (Afb. 1-7)

b) Achterzijde (Afb. 2)

- Aansluiting pedaal (Afb. 2-1).
- Stroom aansluiting (Afb. 2-2).
- Behuizing zekeringen (Afb. 2-3).
- Flexibele slang voor aansluiting op waterleiding (Afb. 2-4).

c) Technische kenmerken

Voeding : 230 VAC - 50/60 Hz

Toestel van klasse I, type BF

Zekeringen : 2 x 0,5 AT

Trillingfrequentie : 27 tot 32 KHz

Inlaatdruk water : 1 tot 5 bar (14,5 tot 72,5 PSI)

Waterfilter : grootte 60 µm

Motor : 40000 toeren/mn

Buitenafmetingen :

Diepte: 180 mm Breedte: 230 mm

Hoogte: 100 mm Gewicht: 3 Kg

Vervaardigd overeenkomstig Richtlijn
89/336/EEG met betrekking tot de
elektromagnetische compatibiliteit.

1. 3 INSTALLATIE EN GEBRUIK

a) Aanbevelingen

Het verdient aanbeveling om, voor het eerste gebruik, de accessoires aan te sluiten en de spray gedurende enkele minuten te laten werken, om het watercircuit binnenin het apparaat te spoelen.

b) Aansluiting

Achterzijde van de COCOON / COCOON SPRAY:

Aansluiten van :

- De groene flexibele slang (Afb. 2-4) op de watertoevoer of op de waterpomp (afhankelijk van de uitvoering).
- De netsnoer op de stroom aansluiting van het apparaat (Afb. 2-2) en op een stopcontact met een aardaansluiting (afhankelijk van het land).

c) In werking stellen en gebruik

Montage van de motorsteun

Let goed op de montagerichting van de micromotorsteun; indien deze verkeerd wordt gemonteerd, kan de steun breken (Afb. 3).

Aansluiting van het Suprasson-handstuk

Het handstuk wordt als een stekker in de snoerfitting ingeduwd.

Geen draaibewegingen maken.

Montage van de tip

Het Suprasson-handstuk is een high-tech instrument dat voorzorgsmaatregelen vereist voor het gebruik. De tip moeten met behulp van de sleutel matig geschroefd en aangedraaid worden.

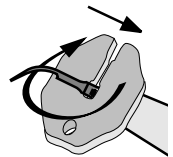

OPGELET : Voor een goede trilling van een tip dient deze perfect te zijn aangedraaid, en mag het niet verder aangedraaid worden dan het aanslagpunt. Om zelfborging te voorkomen, moet de tip na elk gebruik gedemonteerd worden.

Tandsteenverwijdering met tip N° 1

Behandeling Interdentaire (Afb. 4A)

Behandeling van tandhals en tandvlees (Afb. 4B)

Tangentiële toepassing

- Breng de punt niet rechtstreeks op de tand aan.
- Het inzetstuk wordt aangebracht zonder druk uit te oefenen.
- Het Suprasson-handstuk wordt langzaam en regelmatig op en neer bewegen.

Instelling van de COCOON / COCOON SPRAY

Gemiddelde richtwaarde

| | |
|----------|-------------------|
| Tip n° 1 | Min. vermogen: 1 |
| | Max. vermogen: 10 |

Aansluiting van de micromotor

De micromotor wordt eenvoudig op de snoerfitting geschroefd.

De 2 rode merktekens moeten tegenover elkaar staan.

COCOON SPRAY

Sluit de bijgeleverde slang met de hoekstuk aan op het buisje van de snoerfitting van de micromotor (1).

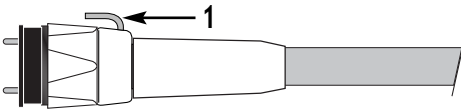

Het regelen van de spray gebeurt aan de voorzijde (Afb. 1-4).

Indien u gebruik maakt van een profylaxe-handstuk, moet u de sprayspuit aan de voorzijde sluiten zodat de irrigatie wordt stopgezet.

Op de voorzijde bevindt zich een knop met 3 standen (Afb. 1-5) voor het omkeren van de draairichting van de motor:

Schakelaar naar links: draairichting met de wijzers van de klok mee

Schakelaar naar rechts: draairichting tegen de wijzers van de klok in

Schakelaar in het midden: geen draaibeweging

II - ONDERHOUD EN STERILISATIE

De instructies m.b.t. onderhoud en/of sterilisatie dienen te worden uitgevoerd voordat het bij het apparaat geleverde handstuk of tip voor de eerste keer worden gebruikt.

2. 1 ONDERHOUD VAN HET SUPRASSON-HANDSTUK

a) Onderhoud van het Suprasson-handstuk (Afb. 5)
Het body van het handstuk moet gereinigd en ontsmet worden (bijv.: alcohol: ethanol 96° v/v en/of desinfecterende doekjes). De holte van de schroefdraadgang kan gereinigd worden met behulp van een wattenstaafje dat in alcohol is gedrenkt. Het handstuk niet reinigen in een ultrasone kuip.

Opgelet: Het handstuk niet loskoppelen als er spanning op het apparaat staat en de pedaal is ingedrukt.

b) Sterilisatie van het Suprasson-handstuk

Omstandigheden en cycli voor de sterilisatie op basis van het materiaal:

Materiaal: autoclaaf

Sterilisatie onder vochtige warmte:

134° C en 2 bar (200 KPa) gedurende 20 min

- Verwijder het snoer van het handstuk en schroef het tipje los.
- Leg het handstuk op een doek of in een steriliseerzakje, indien nodig.
- Haal het handstuk uit de autoclaaf zodra de sterilisatie gereed is.
- Maak voor het aansluiten de elektrische contacten van het handstuk en van de snoerconnector goed droog.

Opgelet :

- Verwijder voor het steriliseren door middel van perslucht, de irrigatievloeistof uit het Suprasson- handstuk.
- Het Suprasson-handstuk moet altijd zonder de tip worden gesteriliseerd.
- Vanwege het gebruik en de achtereenvolgende sterilisaties, dient u voor het gebruik te controleren of het Suprasson-handstuk niet beschadigd is aan de buitenkant.
- In het achterste deel van het handstuk bevindt zich een afdichtings-o-ring van het irrigatiecircuit (1,15x1) dat toegankelijk en zichtbaar is dankzij een uitsnijding in de achterste fitting. Hierdoor kan de pakking ook eenvoudiger vervangen worden bij beschadiging of overmatige slijtage. Vervang deze of laat deze vervangen (Ref: F12304: 3 pakkingen wateraansluiting; F00070: gereedschap voor het plaatsen van de pakking). Tijdens het loskoppelen of opnieuw aankoppelen en/of sterilisaties, wordt aangeraden om deze pakking in te vetten met een smeermiddel voor tandheelkundige instrumenten, teneinde de werkzaamheid te verlengen en interne lekkages te voorkomen.

2. 2 ONDERHOUD VAN DE TIP N° 1

a) Wanneer is deze buiten gebruik ?

De vorm en de massa van het tipje zijn kenmerken die bepalend zijn voor het verkrijgen van een maximaal rendement van de ultrasone generator. Door oplettendheid van de gebruiker ten aanzien van deze twee kenmerken worden de beste prestaties van het apparaat bereikt.

Derhalve wordt dringend afgeraden de structuur van het tipje n°1 te wijzigen door middel van vijlen of verbuigen.

Ook veroorzaakt de veroudering van een tip bij normaal gebruik een wijziging van deze kenmerken.

Vervang systematisch alle tip die versleten zijn of die een onverwachte schok hebben ondergaan (val...).

b) Sterilisatie van het tip N° 1

Elk tip moet voor sterilisatie worden gereinigd met een katoenen doekje gedrenkt in alcohol, desinfecterende doekjes of door middel van onderdompeling in een ultrasone kuip.

De sterilisatie van inzetstukken kan plaatsvinden met behulp van alle conventionele thermische processen.

Omstandigheden en cycli voor de sterilisatie op basis van het materiaal:

Materiaal: autoclaaf

Sterilisatie onder vochtige warmte:

134° C en 2 bar (200 KPa) gedurende 20 min

Tijdens de sterilisatie van het handstuk en de tip mogen verschillende types metalen onderdelen elkaar niet raken. Ieder contact zou het ontstaan van elektrolytische koppels met zich meebrengen waardoor het materiaal plaatselijk beschadigd zou raken. Om dit te vermijden, moet u de voorwerpen in een doek of een steriliseerzak stoppen.

2. 3 ONDERHOUD VAN DE MICROMOTOR

Reiniging en desinfectie

opgelet: De micromotor niet loskoppelen als er spanning op het apparaat staat en de bedieningspedaal ingedrukt is.

Het body van de micromotor moet gereinigd en ontsmet worden (bijv.: met alcohol: ethanol 96 % v/v en/of desinfecterende doekjes) zonder onderdompeling.

Dompel de motor nooit onder in een oplosmiddel of een ultrasone kuip.

2. 4 ONDERHOUD VAN HET APPARAAT

De behuizing van de Cocoon alsmede het snoer van het Handstuk en het snoer van de micromotor moeten gereinigd en ontsmet worden (alcohol en/of desinfecterende doekjes voor tandartsenpraktijken) (Afb. 6).

2. 5 VERVANGING VAN DE ZEKERINGEN

- Verwijder de stekker uit de grondplaat (Afb. 7-1).
- Plaats de kop van een schroevendraaier in de uitsparing onder de drie pinnen van de grondplaatstekker (Afb. 7-3).
- Verwijder en controleer de kapotte zekering(en).
- Vervang de zekeringen door zekeringen van dezelfde waarde en hetzelfde type (zie pagina 47).
- Druk het zekeringencompartment terug in de behuizing (Afb. 7-2).

2. 6 AFWIJKEND FUNCTIONEREN

| GECONSTATEERDE AFWIJKING | MOGELIJKE OORZAAK | OPLOSSING |
|--|---|--|
| Het toestel werkt niet | <ul style="list-style-type: none"> • Slechte aansluiting van het snoer • Zekering(en) buiten dienst • Water of vocht tussen handstuk en snoer | <ul style="list-style-type: none"> • Controleer de netaansluiting • Retour naar klantenservice SATELEC • Verwijder al het vocht, vooral bij de elektrische contacten |
| Geen spray | <ul style="list-style-type: none"> • Slechte aansluiting van de waterslang • Te weinig waterdruk • Verstopte filter of defecte elektromagnetische klep | <ul style="list-style-type: none"> • Controleer de watertoevoer • Controleer de druk • Reinig of vervang de filter • Retour naar klantenservice SATELEC |
| Geen water in de tip, maar wel trilling | <ul style="list-style-type: none"> • Verstopt tip • Spray slecht ingesteld | <ul style="list-style-type: none"> • Ontstop de tip • Stel de spray in |
| VermogensdefectZwakke trillingen | <ul style="list-style-type: none"> • Tip versleten of vervormd (Cf tip verslijtingskaart) • Verkeerd gebruik : incorrecte werkhoeck of onvoldoende druk op de tand • Water of vocht tussen handstuk en snoer | <ul style="list-style-type: none"> • Vervang de tip • Zie gebruiksmethode van de tip • Maak de elektrische contacten goed droog |
| Geen ultrasoon | <ul style="list-style-type: none"> • Tip verkeerd aangedraaid • Defect connectorcontact • Snoerdraad handstuk gebroken | <ul style="list-style-type: none"> • Draai het opnieuw vast met de sleutel • Reinig de snoercontacten • Retour naar klantenservice SATELEC voor het vervangen van het snoer |
| Waterlekkage tussen het handstuk en het snoer of bij de voorste/achterste koppeling van het handstuk | <ul style="list-style-type: none"> • Slijtage afdichtings-o-ring van het handstuk | <ul style="list-style-type: none"> • Vervang de pakking |

| GECONSTATEERDE AFWIJING | MOGELIJKE OORZAAK | OPLOSSING |
|--|---|--|
| Na op de motorpedaal gedrukt te hebben, draait de motor niet | <ul style="list-style-type: none"> • Snoer van pedaal verkeerd aangesloten • Knop voor omkering motoromwenteling staat in middenpositie • Snoer van de motor verkeerd aangesloten • Snoerfitting motor verkeerd op de snoerconnector geschroefd • Te platte contactstukken van de snoerconnector • Toestel buiten werking • Snoer gebroken • Defecte pedaal • Motor buiten gebruik | <ul style="list-style-type: none"> • Duw de snoerstekker van de pedaal goed in het stopcontact • Plaats deze weer in de juiste positie • Duw de motorsnoer goed in het stopcontact • Schroef deze goed vast • Til de 2 contactstukken licht op met een schroevendraaier • Retour naar klantenservice SATELEC • Vervang het snoer • Vervang de pedaal • Vervang de motor |
| Geen wateruitgang ter hoogte van de hoekstuk. | <ul style="list-style-type: none"> • Slechte aansluiting van de waterslang • Te weinig waterdruk • Verstopte filter of defecte elektromagnetische klep • Verstopte hoekstuk • Verstopte wateruitlaat van de snoerconnector van de micromotor | <ul style="list-style-type: none"> • Controleer de watertoevoer • Controleer de druk • Reinig of vervang de filter • Retour naar klantenservice SATELEC • Ontstop de hoekstuk • Ontstop de wateruitlaat |
| De lichtschakelaar brandt niet | <ul style="list-style-type: none"> • Zekeringen buiten werking | <ul style="list-style-type: none"> • Vervang de zekeringen |
| Draairichting komt niet overeen met keuze | <ul style="list-style-type: none"> • Aansluitingsfout micromotor | <ul style="list-style-type: none"> • Controleer de montage van de micromotor aan het snoer (rood merkteken) |

III - AANSPRAKELIJKHEID

IV - SYMBOLEN

De fabrikant kan niet aansprakelijk gesteld worden als:

- De aanwijzingen van de fabrikant tijdens de installatie niet nageleefd werden (waterdruk, spanning)
- het onderhoud of de reparaties niet door bevoegde en door de fabrikant erkende personen uitgevoerd werden
- het toestel gebruikt werd met een elektrische installatie die niet voldoet aan de van kracht zijnde regelgeving
- het apparaat anders wordt gebruikt dan in deze handleiding wordt beschreven.
- De fabrikant behoudt zich het recht voor, het apparaat en/of de handleiding zonder voorafgaande aankondiging te wijzigen.

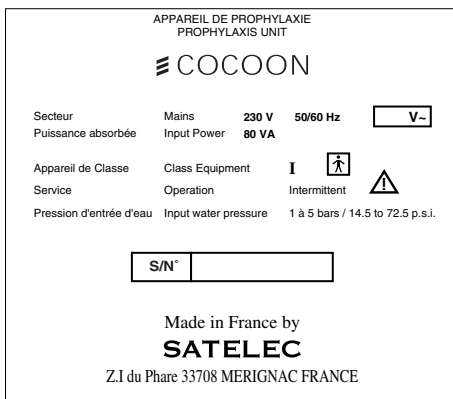

 Wisselstroom

 Toestel van het type BF

 Opgelet, gebruik de bijbehorende documenten

Fig. / Abb. 1

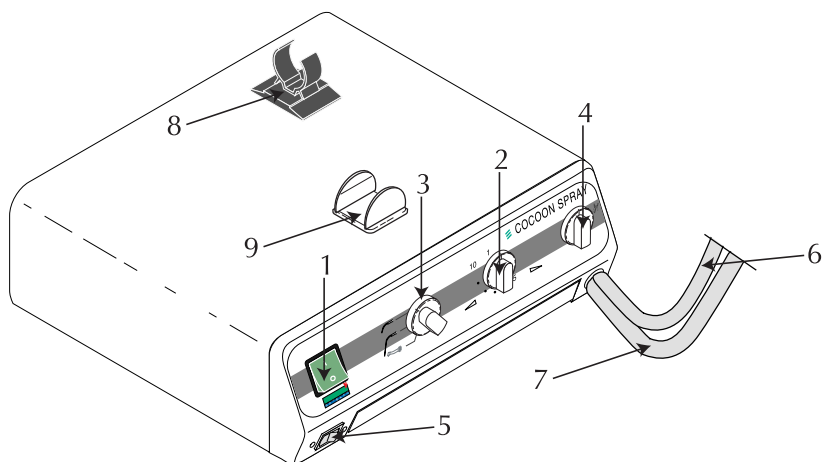

Fig. / Abb. 2

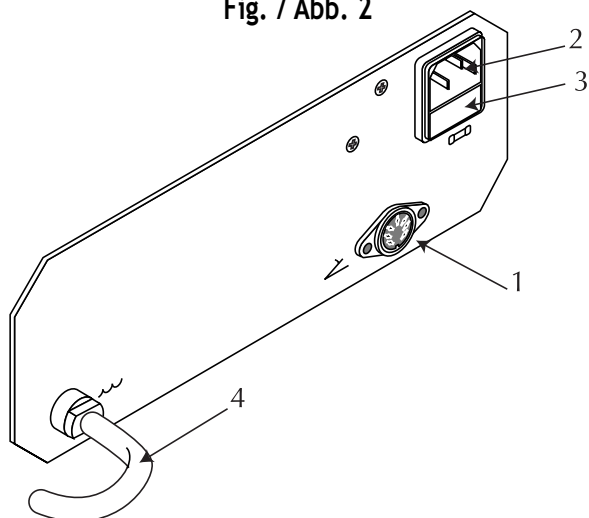
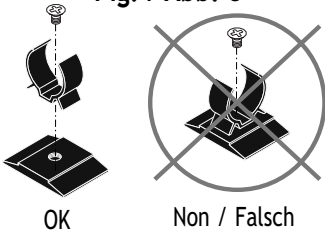

Fig. / Abb. 3



Be carefull to the correct direction of assembly
 Attention au sens de montage

Bei der Montage, korrekte Position des Halters beachten
 Let goed op de montagerichting

Fig. / Abb. 4

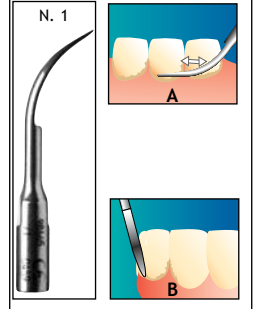

Fig. / Abb. 5

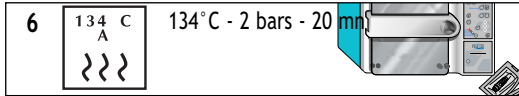
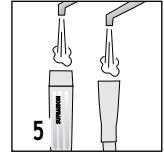
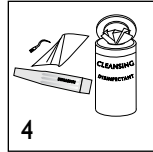
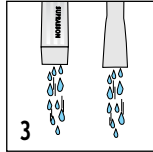
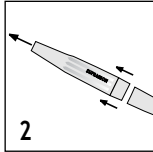
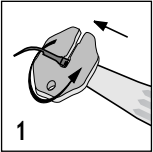

Fig. / Abb. 7

Fig. / Abb. 6

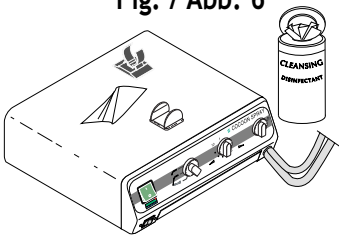
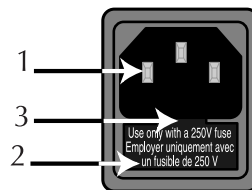

Fig. / Abb. 7



17 av. Gustave Eiffel • BP 216 • 33708 MERIGNAC cedex • France
Tel. +33 (0) 556 34 06 07 • Fax. +33 (0) 556 34 92 92
E.mail : satelec@acteongroup.com • www. acteongroup.com



I 24480 - N3 - Version 5